

Publicación de Trámites y Servicios en SIPOT



Instituto Zacatecano de Transparencia, Acceso a la Información
y Protección de Datos Personales

Dirección de Tecnologías de la Información

■ Jessica Lizbeth Rodríguez López

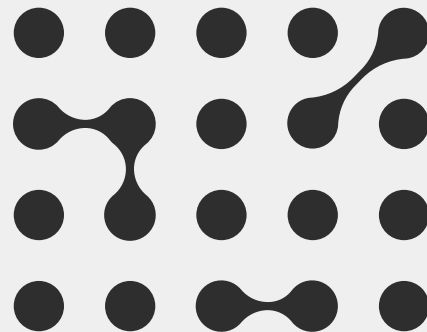

Implementación del Catálogo nacional de regulaciones, trámites y servicios



Plazos para el inicio de operaciones de las herramientas tecnológicas del Catálogo y del Registro de trámites y servicios



Administración
Pública Federal

Del orden
Municipal

19-nov-2021

19-may-2023



19-may-2022

Entidades Federativas; Poderes Legislativo y Judicial; Organismos Autónomos y con Jurisdicción Contenciosa*

*A los que se refiere el Capítulo VI del Título segundo de la Ley General de Mejora Regulatoria (LGMR)

Plazos ampliados en la Estrategia Nacional de Mejora Regulatoria



Acción	Sujetos Obligados	Fecha de implementación
Compilan y publican los trámites y servicios del Gobierno Federal en el Catálogo Nacional, sujetos obligados y CONAMER	Administración Pública Federal	2do. Semestre 2021

Plazos ampliados en la Estrategia Nacional de Mejora Regulatoria



Acción	Sujetos Obligados	Fecha de implementación
Compilan y publican los trámites y servicios del Gobierno Federal en el Catálogo Nacional	Poderes Legislativo y Judicial, Organismos con Autonomía Constitucional y Organismos con Jurisdicción Contenciosa que no formen parte de los poderes judiciales, de la Federación	2do. Semestre 2022

Plazos ampliados en la Estrategia Nacional de Mejora Regulatoria



Acción	Sujetos Obligados	Fecha de implementación
Compilan y publican los trámites y servicios sujetos obligados y Autoridades Estatales de Mejora Regulatoria	Sujetos obligados del Poder Ejecutivo de las Entidades Federativas	2do. Semestre 2022



Plazos ampliados en la Estrategia Nacional de Mejora Regulatoria



Acción	Sujetos Obligados	Fecha de implementación
Compilan y publican los trámites y servicios de las Entidades Federativas en el Catálogo Nacional	Poderes Legislativo y Judicial de las entidades federativas, Organismos con Autonomía Constitucional y Organismos con Jurisdicción Contenciosa que no formen parte de los poderes judiciales, de las Entidades Federativas	1er. Semestre 2023



Plazos ampliados en la Estrategia Nacional de Mejora Regulatoria



Acción	Sujetos Obligados	Fecha de implementación
Compilan y publican los trámites y servicios sujetos obligados y Autoridades Municipales de Mejora Regulatoria	Municipios	Fase I 1er. Semestre 2023 Fase II 2do. Semestre 2030 Fase III 2do. Semestre 2036 Fase IV 2do. Semestre 2039



Nombre de fase	Criterios de Clasificación
Fase I	Capitales de las 31 entidades federativas y los dos municipios más poblados por entidad y las dieciséis demarcaciones territoriales de la Ciudad de México.
Fase II	Zonas Metropolitanas, y municipios que tienen una población mayor a 200 mil habitantes.
Fase III	Municipios con población de entre 200 mil habitantes y 20 mil habitantes.
Fase IV	Municipios con población menor a 20 mil habitantes

Criterios de clasificación de municipios



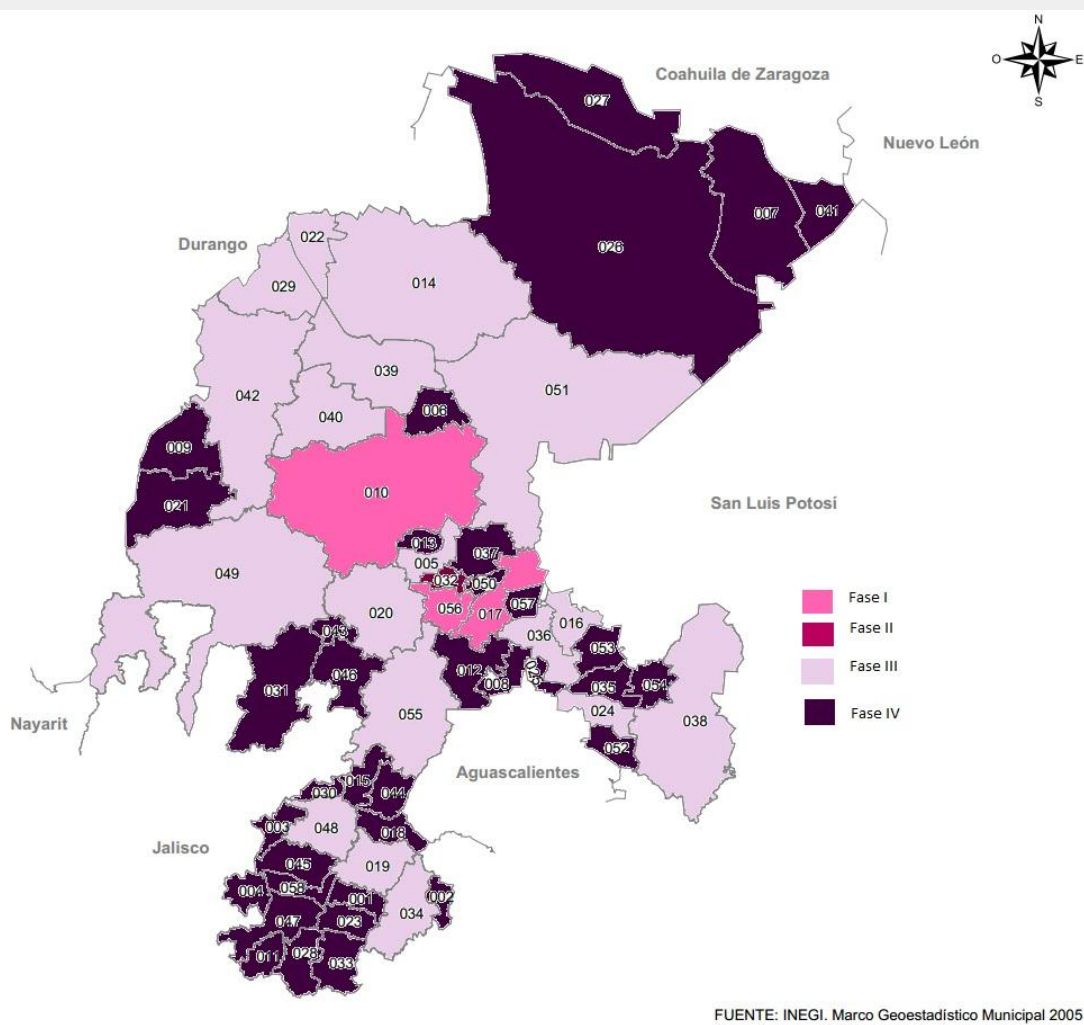

Fases de incorporación de los municipios



De Anónimo9630 - Trabajo propio, CC BY-SA 3.0,
<https://commons.wikimedia.org/w/index.php?curid=30541984>

Plazos para actualización de las obligaciones de transparencia en SIPOT: Trámites y servicios

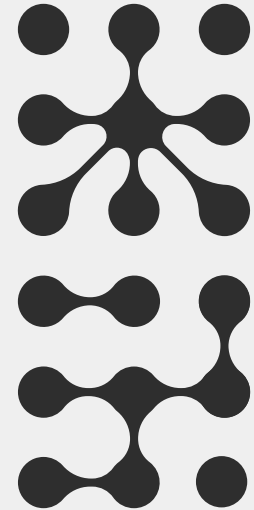

Fracciones XIX y XX del ■
Artículo 39 de la LTAIPEZ

Plazos para publicar trámites y servicios en SIPOT

Sujetos Obligados	Fecha de implementación
Sujetos obligados del Poder Ejecutivo de las Entidades Federativas	Enero 2023



Plazos para publicar trámites y servicios en SIPOT



Sujetos Obligados

Fecha de implementación

Poderes Legislativo y Judicial de las entidades federativas, Organismos con Autonomía Constitucional y Organismos con Jurisdicción Contenciosa que no formen parte de los poderes judiciales, de las Entidades Federativas

Enero 2023



Plazos para publicar trámites y servicios en SIPOT

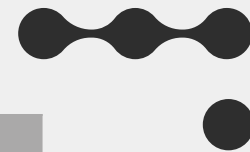

Sujetos Obligados

Fecha de implementación

Municipios

Fase I
Julio de 2023

Fase II
Enero de 2031

Fase III
Enero de 2037

Fase IV
Enero de 2040



Criterios sustantivos que **NO cambian**

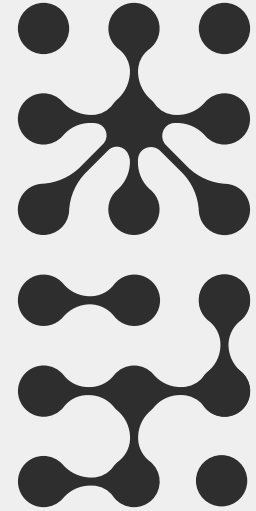

Fracciones XIX y XX del ■
Artículo 39 de la LTAIPEZ

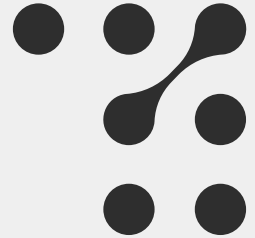

Fracción XIX, Art. 39 LTAIPEZ. Servicios

Criterio 3

Criterio 6

Criterio 8

Criterio 9

Criterio 12

Criterio 16

Criterio 17

Criterio 20

Criterio 23

Criterio 33

Criterio 34

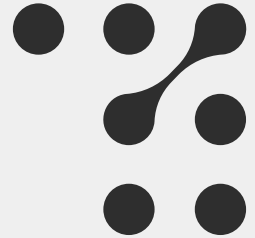

Fracción XX, Art. 39 LTAIPEZ. Trámites

Criterio 3

Criterio 4

Criterio 5

Criterio 7

Criterio 8

Criterio 11

Criterio 15

Criterio 18

Criterio 19

Criterio 21

Criterio 24

Criterio 31



Sólo hubo una **adecuación**
en la redacción en
concordancia con la
LGMR



Crterios sustantivos que **se adicionaron**

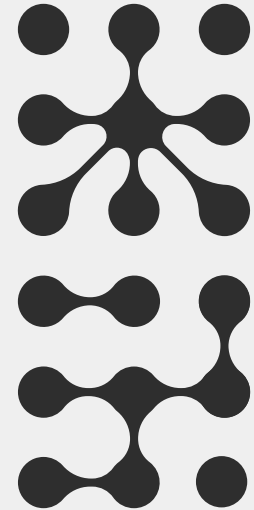

Fracciones XIX y XX del ■
Artículo 39 de la LTAIPEZ

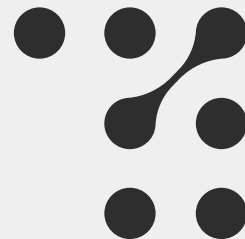

Fracción XIX, Art. 39 LTAIPEZ. Servicios

Criterio 11

Criterio 13

Criterio 14

Criterio 15

Criterio 22

Criterio 28

Criterio 29

Criterio 30

Criterio 31

Criterio 32

Criterio 36

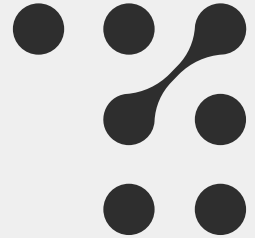

Fracción XX, Art. 39 LTAIPEZ. Trámites

Criterio 10

Criterio 12

Criterio 13

Criterio 26

Criterio 27

Criterio 28

Criterio 29

Criterio 34

¿Publicar o no publicar?

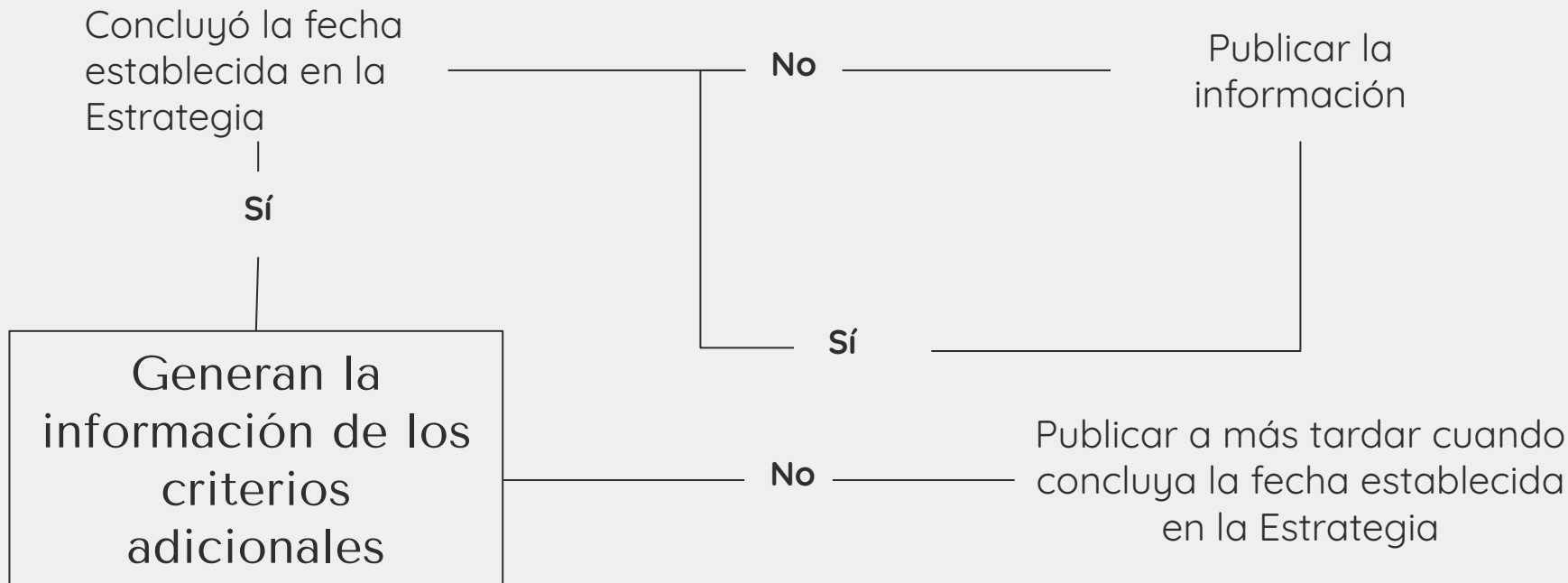

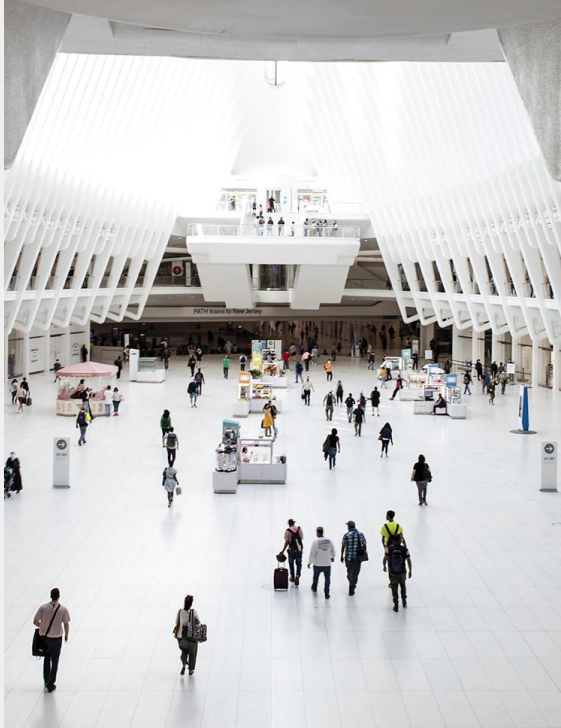

¿Qué hacer si no se cuenta con la información debido a que **AÚN NO SE CUMPLEN LOS PLAZOS** de la LGMR?



Criterio nota

Se publicará la información correspondiente al campo (XXX) una vez que se hayan cumplido los plazos establecidos en la Ley General de Mejora Regulatoria y en la Estrategia Nacional de Mejora Regulatoria, es decir, en el (xxx) trimestre de (xxxx)

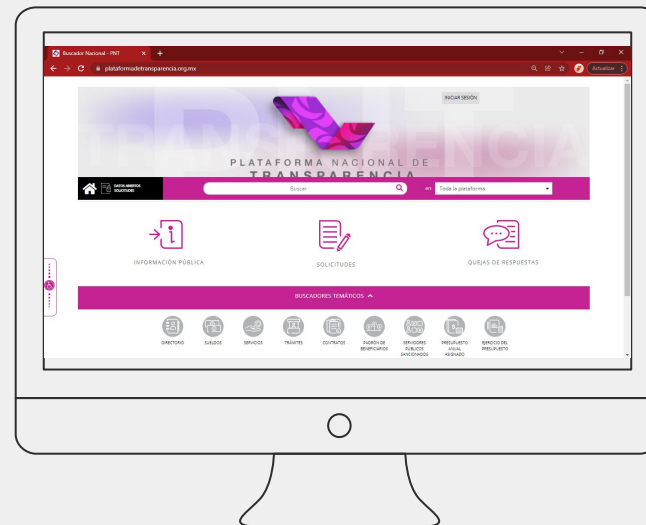



**NO poner sólo el número del
criterio, sino la descripción**



Características de accesibilidad
y comprensibilidad

Numeral sexto de los Lineamientos Técnicos Generales

Gracias

¿Desea acompañamiento institucional?

Jessica Lizbeth Rodríguez López
Directora de Tecnologías de la
información

j.rodriguez@izai.org.mx

492 925 16 21 ext. 203

<https://izai.org.mx/>

- CREDITS: This presentation template was created by **Slidesgo**, including icons by **Flaticon**, and infographics & images by **Freepik**
- Please keep this slide for attribution



Instituto Zacatecano de Transparencia, Acceso a la Información
y Protección de Datos Personales

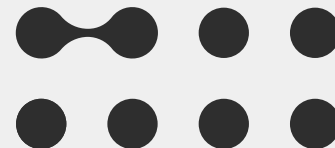

Glosario

CONAMER. Comisión Nacional de Mejora Regulatoria

LGMR. Ley General de Mejora Regulatoria

Lineamientos Técnicos Generales. Lineamientos Técnicos Generales para la Publicación, Homologación y Estandarización de la Información de las Obligaciones Establecidas en el Título Quinto y en la Fracción IV del Artículo 31 de la Ley General de Transparencia y Acceso a la Información Pública, que deben de Difundir los Sujetos Obligados en los Portales de Internet y en la Plataforma Nacional de Transparencia

LTAIPEZ. Ley de Transparencia y Acceso a la Información Pública del Estado de Zacatecas

SIPOT. Sistema de Portales de Obligaciones de Transparencia

